



 **DATECS**

MP-55L / MP-55LD

ZÁKLADNÝ (SKRÁTENÝ) NÁVOD

verzia ECR – 657206 (MP-55L)
658206 (MP-55LD)

Verzia návodu.: 2.4s

Práve držíte v rukách stručný návod na obsluhu a údržbu registračnej pokladnice **DATECS MP-55L (MP-55LD)**. Pokyny, ktoré sa nenachádzajú v tejto skratenej verzii príručky nájdete na priloženom CD pod názvom **Užívateľský návod**.

Dôležité!

Nabíjanie pokladnice DATECS

Každá prenosná registračná pokladnica vrátane modelu **DATECS MP-55L (MP-55LD)** je vybavená dvomi batériami (ak je nainštalovaná hlavná batéria). Jedna slúži pre prevádzku bez elektrickej energie a druhá záložná slúži pre udržanie nastavení pre konkrétnu firmu a predajných údajov. Bežná doba, dokedy pokladnica dokáže bez pripojenia na napájanie udržať údaje je **90 dní** od úplného nabíjania. Uchovanie údajov má na starosti iba záložná batéria a k jej nabíjaniu dochádza len keď je pokladnica pripojená na napájanie a zároveň je pokladnica **ZAPNUTÁ**. Kvôli nastavenému šetriacemu režimu pokladne sa doporučuje nabíjať v režime zobrazenia dátumu a času. Pokladnicu môžete využívať na predaj aj počas nabíjania.

Postup pre nabíjanie:

- pripojte konektor adaptéra do pokladnice - na zadnú stranu pokladnice
- zapnite pokladnicu do stavu zobrazenia dátumu a času a nabíjajte aspoň 8 hodín
- odpojte konektor adaptéra od pokladnice

UPOZORNENIE: Ak pokladnicu nabíjate prvýkrát, alebo po dlhom čase, nechajte ju napojenú na adaptér aspoň 10 hodín. Ak sa pokladnica využíva iba sezónne, alebo občasne, doporučuje sa dodržiavať minimálny interval medzi nabíjajúcimi 2 mesiace. **Strata údajov pokladnice z dôvodu nesprávneho nabíjania nie je dôvodom na uplatnenie záruky na následne potrebný servisný zásah!!!**

Pokyny pre inštaláciu

Otvorte krabicu a vyberte pokladnicu. Odstráňte všetky obaly. Umiestnite pokladnicu na miesto určené pre jej používanie.

Neumiestňujte pokladnicu na priame slnečné svetlo, v blízkosti vyhrievacích telies a v extrémne prašnom a vlhkom prostredí.

Pravidelne kontrolujte stav papiera v tlačiarni najmä ak sa chystáte tlačiť obsah žurnálu (MP-55L). Pri výmene papiera a počas tlače nevyťahujte papier z tlačiarne násilím. Môže to spôsobiť jej zničenie. Používajte papierové pásy doporučené výrobcom pokladne. Používanie nekvalitných termopások spôsobuje predčasné opotrebenie tlačiarne, alebo nekvalitnú tlač.

Pokyny pre údržbu

- ochraňujte pokladnicu pred nárazmi, vibráciami a inými zdrojmi mechanického poškodenia
- pokladnicu je možné čistiť jemnou handričkou a vhodnými čistiacimi prostriedkami určenými na ošetrovanie plastov
- tlačiareň a klávesnicu je potrebné pravidelne čistiť od prachu, zvyškov papiera a iných mechanických nečistôt jemnou handričkou alebo kefkou
- všetky opravy napájacej časti, tlačiarne či elektroniky smie vykonávať iba servisný technik. Každý servisný zásah sa musí vykonávať pri odpojení napájacom adaptéri
- dodávateľ žiadnym spôsobom neručí za kvalitu tlače a uchovanie údajov, v prípade nedodržania stanovených podmienok
- zabráňte obliatiu pokladnice, alebo vniknutiu vody, alebo inej tekutiny do pokladnice - hrozí trvalé poškodenie pokladnice
- zariadenie a jeho príslušenstvo udržiavajte mimo dosah detí
- dodávateľ nezodpovedá za závady, alebo škody vzniknuté nesprávnou obsluhou a používaním pokladnice v rozpore s popisom v návode - **na následnú opravu z dôvodu takéhoto poškodenia nie je možné uplatniť si záruku!**
- nepoužiteľné zariadenie spadá do kategórie elektronického odpadu, preto je zakázané ho odhadzovať do bežného komunálneho odpadu

Zapnutie pokladnice

Stlačením a podržaním klávesy **ON** - na displeji sa zobrazí nápis **OFF** (z tejto pozície je nutné zvoliť potrebný pracovný režim podľa popisu na nasledujúcej strane)

Vypnutie pokladnice – 3 spôsoby

1. z ktoréhokoľvek miesta v pokladnici postupným stlačením kláves **OFF** **0**
2. v polohe **OFF** na displeji, alebo v predajnom režime sa pokladnica vypne automaticky po 60 sekundách (ak je nastavený šetriaci režim)
3. núdzové vypnutie – napr. v prípade zablokovania pokladnice **DP4** **DP5** **DP6**
(klávesy je potrebné stlačiť naraz)

Vkladanie papierových pásov do tlačiarne

DATECS MP-55L:

- otvorte kryt tlačiarne
- odstráňte použité zvyšky pásky
- vložte papierovú pásku do držiaku pásky tak, aby sa papier odvíjal zdola a za pomoci klávesy **PF** prevedte papier cez tlačiareň
- prevedte pásku cez kryt tlačiarne a nasadte kryt na svoje miesto

DATECS MP-55LD: (vždy vymieňajte obidve papierové pásky naraz!)

- otvorte kryt tlačiarne
- odstráňte použité zvyšky pásov
- vložte ľavú papierovú pásku, papier sa musí odvíjať zdola a za pomoci klávesy **PF** prevedte papier cez tlačiareň
- rovnakým spôsobom prevedte cez tlačiareň aj pravú kontrolnú pásku
- koniec pravej papierovej pásky preložte a takto upravený koniec zavedte do štrbiny navíjacej cievky
- navíjaciu cievku nasadte na držiaky cievky s kotúčom umiestneným vpravo a prstom zatlačte na cievku smerom dole, tak aby ste zacítili zacvaknutie
- skontrolujte funkčnosť navíjania pásky klávesou **PF**
- prevedte ľavú pásku cez kryt tlačiarne a nasadte kryt na svoje miesto

Ak sa vám počas používania pokladnice zobrazí na displeji nápis „**PF..**“, znamená to, že vám došiel papier v tlačiarňi, alebo ste zabudli zaistiť mechaniku pomocou šedej páčky na pravej strane tlačiarne. Po správnom vložení papierových pásov, alebo zaistení tlačiarne musíte stlačiť postupne klávesy **PF** a **C**.

Pokladnica následne pokračuje v činnosti tam, kde skončila pred minútím pásky.

PRACOVNÉ REŽIMY



Stav OFF

Zo stavu OFF zvolíte režim zadaním jednej z nasledujúcich číselných kláves:

- 1** režim **REG** - registrácia obrátov, predaj
- 2** režim **X** - tlač správ bez vymazania údajov
- 3** režim **Z** - tlač správ s následným vymazaním údajov
- 4** režim **PGM** - programovanie pokladnice
- 5** režim **F** – intervalové uzávierky
- 9** režim **OFF-LINE** - povolenie komunikácie s PC
- .** - zobrazenie stavu batérie, následne po 2 sek. zobrazenie aktuálneho času (hodiny a minúty) **Režim nabíjania batérie.**

DÔLEŽITÉ!

Pokladnica vám nepovolí vstup do režimov **X** a **Z** pokiaľ je nastavený **TRÉNINGOVÝ REŽIM**

Prístupové práva operátorov (pokladníkov)

Pokladnica je nastavená pre automatický vstup do zvoleného režimu bez nutnosti prihlásenia pokladníka, okrem režimu **PGM**. Pokiaľ sa v programovacom režime nastaví povinnosť prihlásenia pokladníka, pokladník musí zadať heslo aj pri vstupe do režimov **REG**, **X** a **Z**. V takom prípade nemajú pokladníci rovnaký prístup do všetkých režimov. Prístup sa určuje nasledovným spôsobom :

- pokladníci 1-23 majú prístup iba do režimu **REG**
- pokladníci 24, 25 majú prístup do režimov **REG** a **X**
- pokladníci 26, 27 majú prístup do režimov **REG**, **X** a **Z**
- pokladník 28 má prístup do všetkých režimov okrem **PGM(2)** a **PGM(3)**
- do zvyšných režimov je prístup pokladníkov bez obmedzení

Výber pracovného režimu (príklad - výber režimu „4“ PGM)

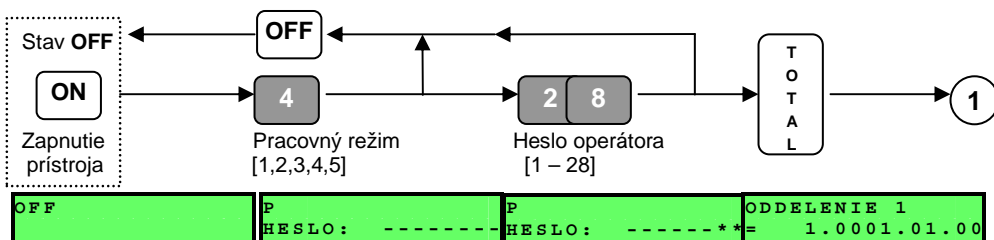

TRÉNINGOVÝ REŽIM

ZAPNUTIE tréningového režimu:

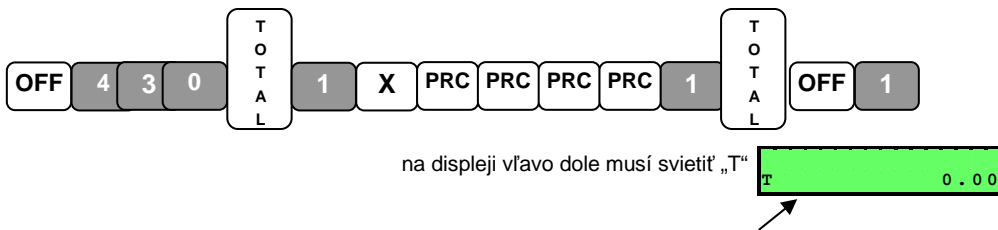

VYPNUTIE tréningového režimu:

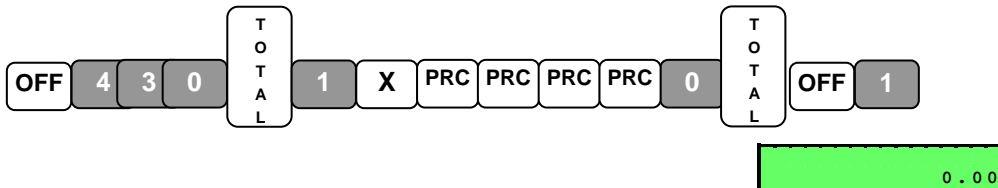

PREDAJNÝ REŽIM - REG

Zapnutie predajného režimu

ON **1** ,alebo ak je už pokladnica zapnutá **OFF** **1**

PREDAJ v obchodných aplikáciách

Zadávanie položiek:

štruktúra naúčtovania položky PLU pri predaji:

Množstvo (max.99999.999) Cena (max.999999.99) Číslo PLU

9 9 9 9 9 . 9 9 9 **X** **9 9 9 9 9 9 . 9 9** **PRC** **3 0 0 0** **PLU**

Ak sa predáva jeden kus z daného PLU, nie je potrebné zadať pri naúčtovaní množstvo. Cena sa pri účtovaní zadá iba vtedy, ak sa jedná o voľné PLU, alebo je potrebné aktuálne zadať inú, než naprogramovanú cenu. Pre predaj prvých siedmich PLU môžete použiť priame klávesy **DP1** až **DP7**.

Príklady predaja:

Predaj PLU 33 (KAVIÁR)

3 3 **PLU**

Číslo PLU

Predaj priameho PLU 3 (DP3) (ODDELENIE 3)

DP3

Predaj 2 x PLU 33 (KAVIÁR)

2 **X** **3 3** **PLU**

2 x

Predaj položky 13 PLU s premenlivou cenou 99.50 (ŠAMPANSKÉ)

9 9 5 0 **PRC** **1 3** **PLU**

„99.50“

PLU 13

Predaj 1.237 ks položky 78 PLU s premenlivou cenou 73.50 (KLOBÁSA)

1 . 2 3 7 **X** **7 3 5 0** **PRC** **7 8** **PLU**

„1.237“

x

„73.50“

PLU 78

...		
KAVIÁR	1x20.30	20.30
ODDELENIE 3	1x100.00	100.00
KAVIÁR	2x20.30	40.60
ŠAMPANSKÉ	1x99.50	99.50
KLOBÁSA	1.237x73.50	90.92
...		
IČDPH: SK2020348649 DK6042020348649001 MF		

Ukončenie predaja

Hotovosť

T
O
T
A
L

Po stlačení tejto klávesy sa ukončí účet a na konci účtenky sa vytlačí rekapitulácia predaja a záhlavie s fiškálnymi údajmi daňovníka. Klávesa takto zaeviduje príjem v **Hotovosti**.

Karta (Kreditná karta) alebo **Kupón** (Šek, alebo Gastro lístok) - pred ukončením takýmto platidlom je povinné zadať platenú sumu z tohto platidla vrátane desatinných miest a stlačiť klávesu **PY**. Následne vás pokladnica vyzve, aby ste určili typ platidla.

Pred platbou takýmto platidlom sa doporučuje stlačiť klávesu **STL**, aby ste vedeli, akú sumu treba zadať. Údaj medzisúčtu sa zobrazí iba na displeji.

Príklad platby KARTOU:

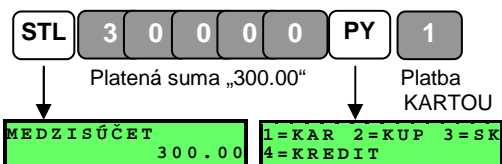

...		
CELKOM €		300.00
KARTA		300.00
...		
IČDPH:SK2020348649 DK6042020348649001 MF		

Nastavenie pokladnice na duálne zobrazenie:

Táto funkcia vám umožní zobrazovať duálne, ale je nutné, aby ste si pred fiškalizáciou zadefinovali menu pre toto nastavenie, pretože po fiškalizácii už nie je možná zmena. Nasledujúca operácia je užívateľsky povolená, ale pre istotu sa doporučuje zveriť nastavenie servisnému technikovi.

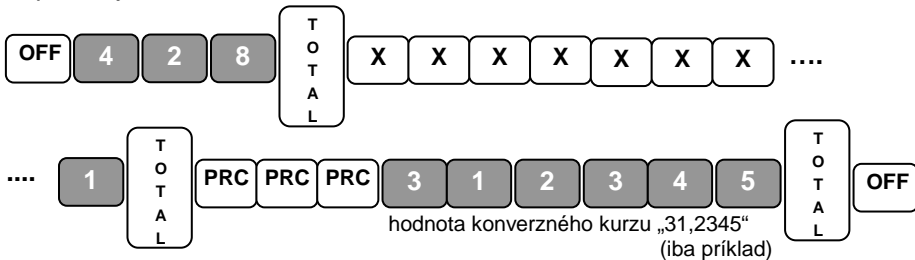

UPOZORNENIE: Hodnota konverzného kurzu je uvedená iba ako príklad!
Skutočná hodnota kurzu bola zverejnená v júli 2008.

OPRAVA, STORNO, VRÁTENIE

Pri neuzavretej účtenke:

OPRAVA – zadaných údajov, zrušenie chybového hlásenia - klávesa **C**
(nefiškálna operácia - nezaznamenáva do registrov)

OKAMŽITÉ STORNO – poslednej naučtovanej položky – klávesa **VD**
(opakovaným stláčaním tejto klávesy sa zruší naučtovaná položka v poradí od poslednej k prvej)

Príklad operácie OKAMŽITÉ STORNO:

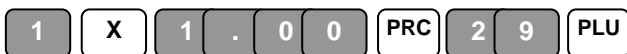

Množstvo 1

Cena 1.00

PLU 29



Množstvo 1

Cena 1.00

PLU 33

Zruš 33

Zruš 29

STORNO – ľubovoľnej naučtovanej položky na účtenke – klávesami **X** **VD**

Príklad operácie STORNO:

1 **X** **1** **.** **0** **0** **PRC** **2** **9** **PLU**

Množstvo 1 Cena 1.00 PLU 29

1 **X** **1** **.** **0** **0** **PRC** **3** **0** **PLU**

Množstvo 1 Cena 1.00 PLU 30

X **VD** **1** **X** **1** **.** **0** **0** **PRC** **2** **9** **PLU**

Storno Množstvo 1 Cena 1.00 PLU 29

Po uzavretí účtenky:

VRÁTENIE-účtenka - všetky nablokované položky sú vrátené, operácie sa vykonávajú s opačným znamienkom. V rámci VRÁTENIE-účtenky je možné použiť aj operácie OPRAVA, ZRUŠENIE, %+, %-.

Vykonáva sa **na začiatku účtenky** zatlačením kláves **X** **VD**

Príklad vrátenia tovaru:

X **VD** **1** **X** **1** **.** **0** **0** **PRC** **1** **3** **PLU**

Otvorenie
VRÁTENIE
účtu

Množstvo 1

Cena 1.00

PLU 13

T
O
T
A
L

Ukončenie
Účtenky

Tlač dennej uzávierky a elektronického žurnálu

Denná uzávierka sa vyhotovuje len za tie dni, v ktorých bol evidovaný obrat (tržba). Ak je na pokladnici zaznamenaný obrat a nie je vykonaná denná uzávierka, na ďalší deň vám pokladnica nepovolí urobiť žiadny predaj pokiaľ nebude uzávierka vykonaná. Mesačná uzávierka už neexistuje. Ako náhradu je možnosť tlačiť intervalové uzávierky, ktoré sú popísané v sekcii fiškálnej pamäte.

DATECS MP-55L:

Tlač dennej uzávierky:

OFF **3** **T**
O
T
A
L

Tlač priebežnej dennej uzávierky:

OFF **3** **T**
O
T
A
L

Tlač elektronického žurnálu:



Tlač PLU bez vymazania:



Tlač PLU s vymazaním:

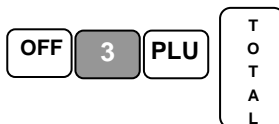

Poznámka k Elektronickému žurnálu

Ak je voľnej menej ako 5% kapacity elektronického žurnálu, v režime REG sa na displeji zobrazuje znak „J“ na ľavej spodnej strane displeja. Ak sa zaplní aj zvyšná časť pamäte, pokladnica sa zablokuje a vypíše oznam „ŽURNÁL PREPLNENÝ“. V tomto prípade je nutné elektronický žurnál odoslať do PC s vymazaním.



Ako stiahnuť žurnál do PC

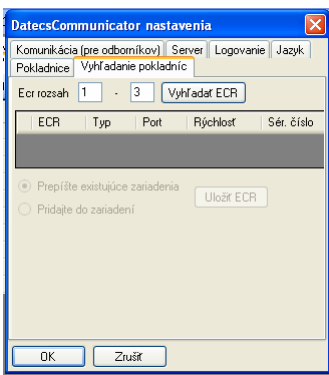

Pripojte PC kábel do pokladne (mini-usb port) a jeho druhý koniec do PC (COM port alebo USB port). Pokladňu treba viesť do režimu komunikácie s PC pomocou kláves **OFF** **9**.

Spustíte Program Datescs Communicator. Stlačte v hlavnom menu možnosť **Nastavenia**. V nasledujúcom okne vyberte záložku **Vyhľadanie pokladníc**. Kliknite na možnosť **Vyhľadať ECR**. Následne program prehľadá dostupné COM porty až vám v okne zobrazí :

ECR	Typ	Port	Rýchlosť
<input checked="" type="checkbox"/>	1	Datescs DP50/MP55B-z289	COM10 38400

Následne kliknite na nájdenú pokladnicu a stlačte **Ulož ECR**. Stlačte tlačidlo **OK** a môžeme začať pracovať s hlavným programom.

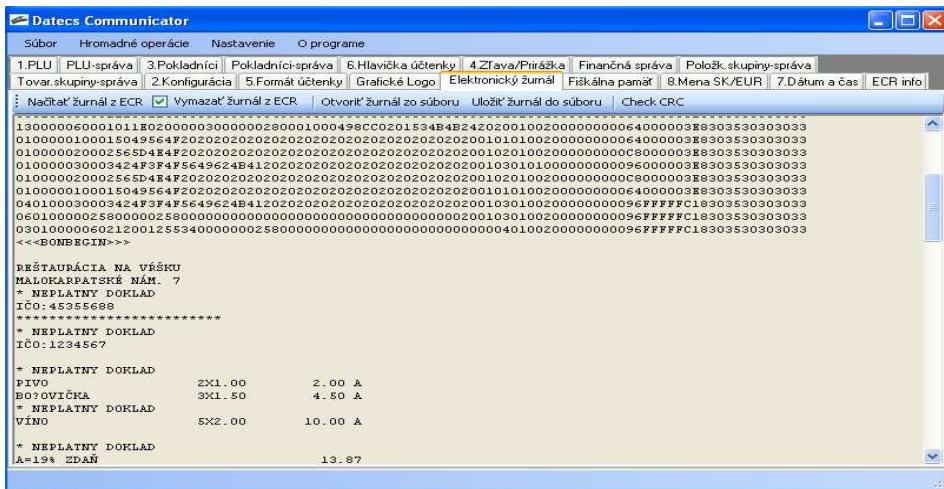

V hlavnom programe vyberte záložku **Elektronický žurnál**. V prípade, že máte už žurnál zaplnený je nutné zaškrtnúť políčko **Vymazať žurnál z ECR**. Následne treba zatlačiť tlačítko **Načítať žurnál z ECR**. Následne sa vám do okna načíta žurnál z ECR a keď je zaškrtnuté Vymazanie žurnálu aj sa vymaže z pamäte ECR. Po načítaní žurnálu je nutné ho uložiť pomocou tlačítka **Uložiť žurnál do súboru**. Následne si zvolíte názov súboru a dáte uložiť.

Režim Intervalových Uzávierok – F

Hlavnou nápiňou režimu pre užívateľa je tlač intervalových uzávierok. Do režimu sa dostaneme pomocou kombinácie kláves:

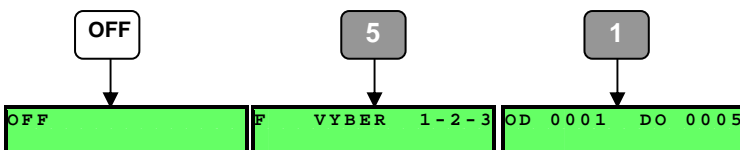

Čísla OD a DO závisia na počte už vami urobených uzávierok a môžu sa líšiť od zobrazenia v našom príklade. Tieto čísla určujú interval, ktorý chcete vytlačiť. Môže sa zadávať dvomi spôsobmi a to zadaním dvoch dátumov OD a DO. Dátum sa zadáva vo formáte DDMMRR, pričom ak za dátumom zatlačíte klávesu DP3 dátum je uložený ako OD a ak stlačíte klávesu DP4 je uložený ako DO. Druhý spôsob je zadať číslo uzávierky. Ak chceme vytlačiť interval uzávierok od 5 do 8 musíme zadať 5 a stlačiť klávesu DP1 pre uloženie do OD a zadať 8 a stlačiť klávesu DP2 pre uloženie do DO. Následným zatlačením klávesy **TOTAL** dôjde k vytlačeniu intervalovej uzávierky kumulovanej, potvrdenie klávesou **STL** vytlačí rovnakú správu detailne za jednotlivé uzávierky zo zvoleného rozsahu.

Programovanie položiek - PLU

Č. poľa	Parameter	Rozsah	Poznámky (základné nastavenie)
1	PLU kód	1 až 1000 (3000)	Toto pole je iba informačné o číslach PLU pre riadok 1 až 3000 sú nastavené hodnoty od „1“ do „3000“.
2	Názov	do 22 znakov	Základné nastavenie 1 až 7: „ ODDELENIE 1 “ až „ ODDELENIE 7 “. Základné nastavenie 8 až 3000: „medzera“.
3	Cena	do 8 číslíc	Základné nastavenie: „0.00“. Počas programovania nezadávať desatinnú bodku!
4	Predané množstvo		Toto pole je iba informačné – zobrazí počet doterajších predajov na samotné PLU Formát xxxxx.xxx
5	Tovarové skupiny	1 až 8	Základné nastavenie pre PLU 1 až 7: „1“ až „7“ Základné nastavenie pre PLU 8 až 3000: „7“ Ak je nastavené „0“ - PLU je neaktívne
6	Položkové skupiny	1 až 10	Základné nastavenie: „1“ Ak je nastavené „0“ - PLU je neaktívne
7	Daňové skupiny	1 až 8	Základné nastavenie pre PLU 1 až 7: „1“ Základné nastavenie pre PLU 8 až 3000: „0“ Ak je nastavené „0“ - PLU je neaktívne
8	Príznak: PLU alebo typ PLU	0,1,2,4,5	Základné nastavenie pre PLU 1 až 7: „1“ Základné nastavenie pre PLU 8 až 3000: „0“ 0 - pevné PLU - nutná naprogramovaná cena 1 - otvorené PLU – použiteľná naprogramovaná cena, alebo sa cena zadá pri predaji 2 - maximálna cena (HALO) – zadaná cena pri predaji nesmie prekročiť naprogramovanú cenu 4 - pripojenie PLU – okrem tohto parametru je potrebne v poli 10 zadať kód pripojeného PLU a v poli 11 počet kusov s tromi desatinnými miestami bez bodky (pri 3 ks sa nastaví 3000) 5 - posledná položka – ak je predaná táto položka, účet je automaticky uzatvorený.
9	Záporná Položka	0,1	0 – záporná položka vypnutá 1 – záporná položka zapnutá
10	Čiarový kód (5)	prvých 5 číslíc	Základné nastavenie: „10000“ - prvých 5 čífiel čiarového kódu EAN-13 0: znamená použitie kódu EAN-8, ktorý je nutné zadati v poli 11, inak bude PLU nepredajné!
11	Čiarový kód (8)	ďalších 8 číslíc	Základné nastavenie: „0“ pravých 8 čífiel čiarového kódu EAN-8, alebo EAN-13

Režim PGM (PROGRAMOVANIE)

PÍSANIE TEXTOV

Spôsob písania textov je podobný, ako pri písaní SMS správy na mobilnom telefóne. Stlačením, alebo stláčaním jednej z numerických kláves spustíte výber znaku. Po dvoch sekundách prejde kurzor zobrazujúci miesto písania na ďalšie miesto. Ak potrebujete za sebou zadať väčší počet číslic, môžete využiť režim písania číslic. Pre lepšiu orientáciu sa v pravom hornom rohu displeja nachádza oznam o zvolenom spôsobe zadávania medzi znakovou a číslicovou sadou:

(ABC) - klávesami zadávate písmená, znaky a číslice

(123) - klávesami priamo zadávate číslice

Prepnutie medzi znakovou a číslicovou sadou vykonáte pomocou klávesy **PLU**.

Ak sa pri písaní pomýlite, klávesou **DP2** sa môžete posunúť kurzorom o jedno miesto späť, naopak klávesou **DP1** sa môžete posunúť kurzorom dopredu.

Klávesou **C** je možné zmazať celý zadaný text a začať znovu písať.

Znak „@“ bude vytlačený iba ak ho zadáte **dvakrát za sebou**. Jedno zadanie znaku „@“ slúži na určenie **dvojnásobnej veľkosti** nasledujúceho znaku.

Znak „€“ zobrazuje na displeji ako znak „\$“

Popis znakov, ktoré sa nachádzajú pod numerickou klávesou:

7 . , - # ! " € 7	8 ABC8ÁÄČ	9 DEF9ĎÉ
4 GHI4Í	5 JKL5ÍĹ	6 MNO6ŇÓÔ
1 PQRS1ŘŠ	2 TUV2ŤÚ	3 WXYZ3ÝŽ
00	0 *=:/?0@	. medzera

Príklad pre programovanie Tabuľky č. 1 - PLU

Chceme naprogramovať tovar s názvom „KÁVA“ pod kódom PLU „1“ cenou „28.50“, zaradený do tovarovej skupiny „2“, položkovej skupiny „5“ a daňovej skupiny „2“ s pevnou cenou:

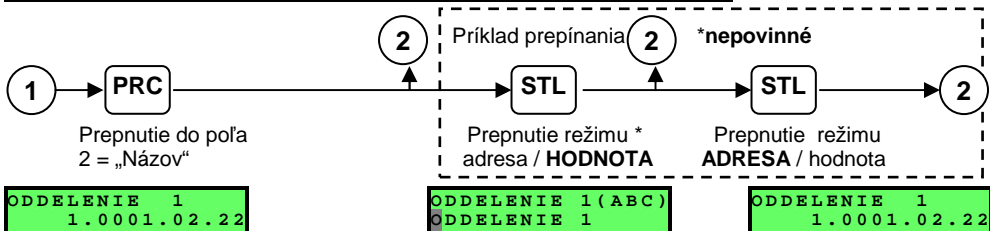
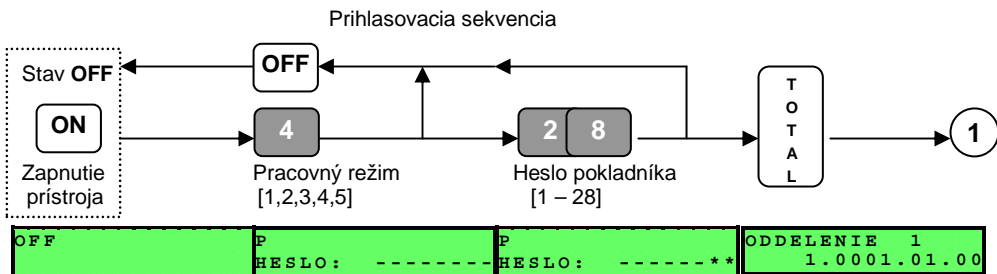

Zadanie názvu tovaru

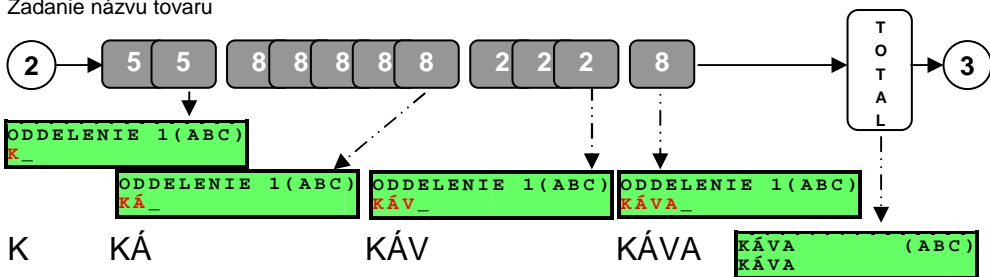

Vytlačí názov (nepovinné)

Zadanie ceny tovaru

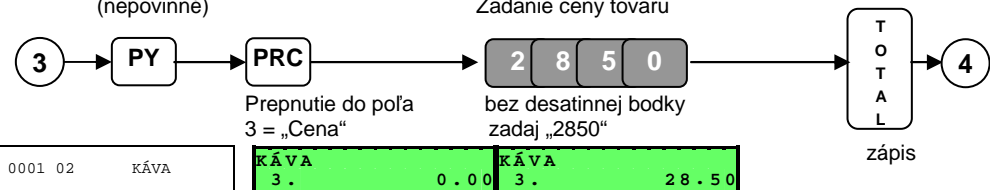

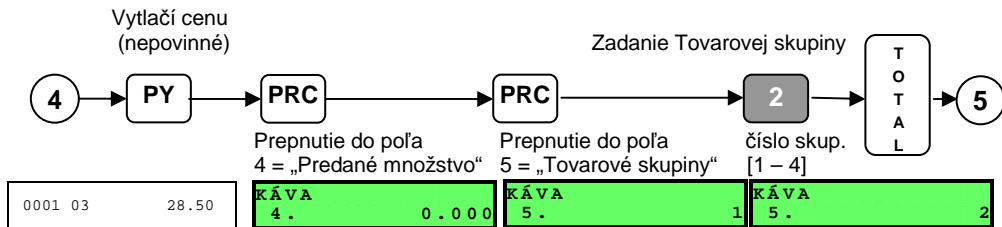

iba zobrazenie akt. stavu

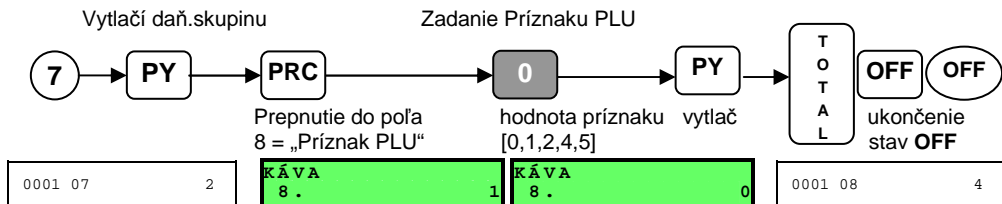
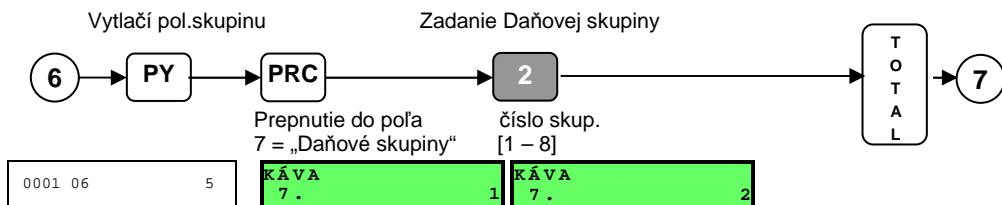
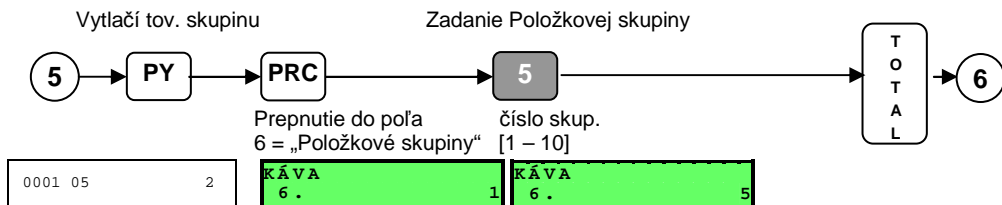

Pri programovaní PLU je potrebné VŽDY nastaviť daňovú skupinu, aj keď pokladnica pracuje v režime Neplatcu DPH, inak bude táto položka PLU neaktívna!

Polia pre zadanie čiarového kódu sú aktívne aj v prípade nepoužívania snímača čiarového kódu a prípadný naprogramovaný čiarový kód sa dá využiť pri predaji. V takom prípade sa namiesto čísla PLU zadá za pomoci klávesy **PRC** číslo čiarového kódu. Takýto spôsob by mohol nájsť uplatnenie, keď potrebuje pokladník načítať tovar napríklad podľa katalógového viacmiestneho čísla.

Dátum a čas

Ak chceme naprogramovať dátum a čas : napr. 18.12.2007 9:52 , použite nasledovnú postupnosť kláves:

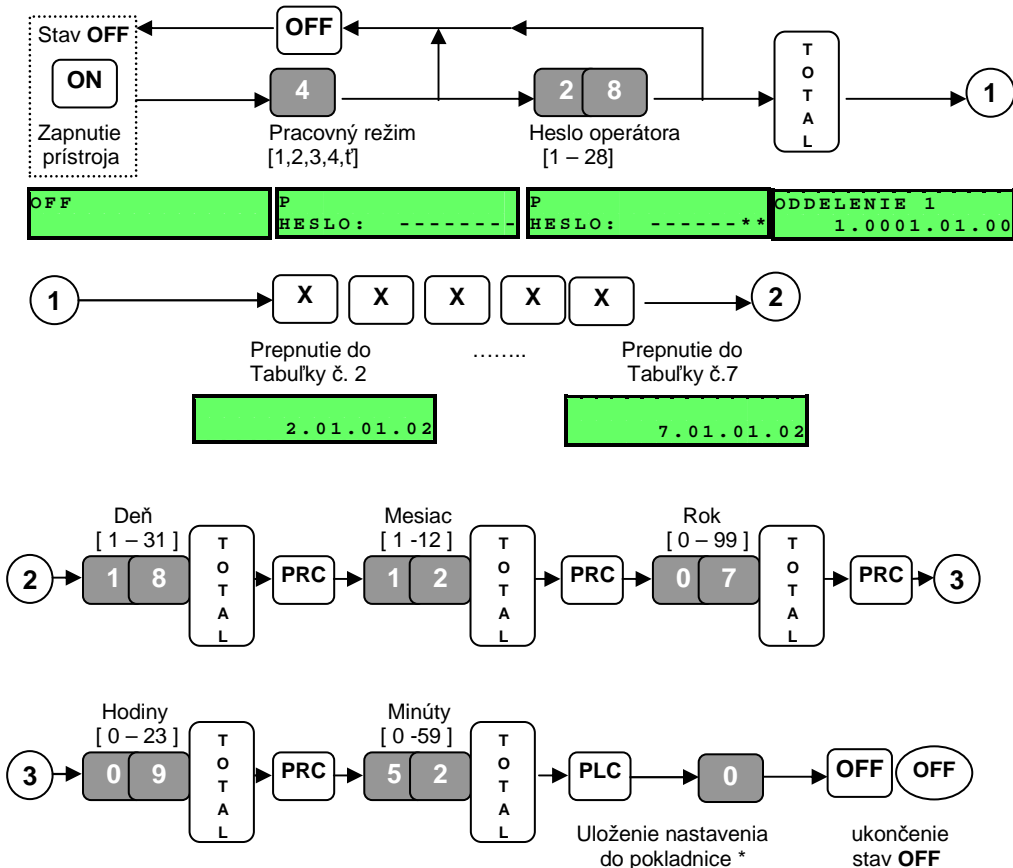

***UPOZORNENIE:** Až po stlačení klávesy [PLC] a [0] sa vykoná uloženie dátumu a času do pokladnice. Ak je akýkoľvek z údajov nesprávny, nedôjde k uloženiu a pokladnica „pípne“. Vždy sa nastavuje naraz dátum aj čas. Čas je možné zadať ľubovoľný, ale dátum nie je možné nastaviť starší, než aktuálny!

Ak sa vám omylom podarí nastaviť vyšší dátum a vykonáte dennú finančnú správu Z, je nutný zásah servisného technika!

RIEŠENIE PROBLÉMOV

Problém	Príčina	Riešenie problému
Pokladnica nejde zapnúť	1. batéria je úplne vybitá 2. nejde ani na adaptér	1. napojte pokladnicu na napájací adaptér a nabíjajte je min.8 h. 2. skontrolujte, či vám funguje prívod elektrickej energie. Ak áno, volajte servisné stredisko.
Pokladnica reaguje na klávesy, ale nič nezobrazuje	Závada na displeji pokladnice	Kontaktujte servisné stredisko
Tlačiareň krčí pokladničnú pásku	Zle založená pokladničná páska	Skontrolujte zavedenie pásky podľa pokynov v návode
Tlačiareň netlačí v celej šírke (biely zvislý pás)	1. znečistenie tlačovej hlavy od prachu a nánosov z pokladničnej pásky 2. porucha na tlačovej hlave (vypadnuté body)	1. otvorte kryt tlačiarne, vyberte pásku a opatrne očistite tlačovú hlavu (nepoužívajte ostré predmety!) ideálne je použiť vatovú tyčinku a lekársky lieh 2. kontaktujte servisné stredisko
Zobrazený text na displeji: „PRIVEĽA POKLAD.!“	Od poslednej „Z“ uzávierky boli prihlásení viac ako dvaja pokladníci	Vykonajte dennú finančnú správu „Z“, alebo správu „Z“ jedného z pokladníkov
Po zapnutí pokladnice je vytlačený text „NÚDZOVÉ NULOV.“	chyba pamäte, alebo záložného akumulátora (dlhé nepoužívanie pokladnice)	Kontaktujte servisné stredisko
Pri voľbe režimu X a Z sa na displeji zobrazí text: „TRÉNING!“	Pokladnica je nastavená na tréningový režim a vtedy nie je povolený vstup do režimov X a Z	Vypnite tréningový režim podľa pokynov v návode
Po zadaní hesla a stlačení klávesy TOTAL pokladnica iba pípne a nespustí požadovaný režim	Zadali ste zlé heslo, alebo sa snažíte vojsť do režimu, ktorý nie je pre prihlasovaného pokladníka povolený	Stlačte klávesu C a zadajte správne heslo. Prístupy pokladníkov do jednotlivých režimov sú uvedené v návode

Problém	Príčina	Riešenie problému
Vytlačenie oznamu o zmene daňových skupín	Počas obdobia boli zmenené daňové skupiny (nové skupiny alebo nové %)	Vytlačte novú mesačnú uzávierku
Na displeji sa zobrazí oznam PF a pokladnica nereaguje na klávesy	Koniec papierovej pásky, alebo uvoľnená mechanika tlačiarne	Vymeňte papierovú pásku, alebo zaistite mechaniku tlačiarne a stlačte postupne klávesu PF a následne klávesu C
V ľavom dolnom rohu je zobrazený symbol „J“	Čoskoro zaplnená pamäť žurnálu	Pri najbližšej dennej uzávierke vykonajte vytlačenie žurnálu, alebo stiahnite žurnál do PC s vymazaním. Žurnál je možné vytlačiť aj počas dňa bez uzávierky.
Na displeji sa zobrazí oznam: „ ŽURNÁL NIE JE VYMAZANÝ “	Na zvolenú operáciu je potrebné vymazať pamäť žurnálu	Vykonajte v režime „Z“ vymazanie pamäte žurnálu
Pokladnica nekomunikuje s PC	<ol style="list-style-type: none"> 1. pokladnica nie je prepojená s PC 2. pokladnica nie je nastavená v režime komunikácie s PC 3. v programe nie sú správne nastavené komunikačné parametre 	<ol style="list-style-type: none"> 1. Zapojte dodaný kábel medzi pokladnicu a PC 2. zvolte na pokladnici režim komunikácie s PC voľbou OFF a 9 3. v programe vojdite do menu Nastavenie a zvolte správne komunikačné parametre podľa pokynov v návode

Poznámky:

Údaje o predajcovi:

--

